



Deck Pro 2 Gallon Sprayer Instructions

Make sure to read all instructions before using this product. Failure to observe and follow warnings and instructions may result in severe bodily injury.

SAVE THESE INSTRUCTIONS.

WARNING

Improper use of this product may cause serious injury from explosion.

Never spray flammable materials or pressure and gas producing chemicals.

Chemicals can be hazardous when used with sprayers, read manufactures label.

CAUTION

- Do not use caustics or acids.
- Do not store liquid in tank, dispose of properly.
- Do not let pressurized tank sit in heat or sun, risk of pressure build up.
- Wear protective eye gear, gloves, and appropriate clothing while spraying.
- Do not stand over top of tank when pressurizing.
- Do not use if tank is damaged or cracked, under pressure explosion may result.
- Do not use if hose is leaking or is damaged.
- Do not overfill tank, fill to indicated capacity only.
- Do not pressurize sprayer before ready to use.
- Do not carry sprayer by hose or spray wand.

One Year Limited Warranty

HomeRight warrants this product for one year from the date of purchase, when this unit is maintained and operated according to the instructions in the owner's manual, from any defects in material or workmanship HomeRight will repair or replace defective product at no charge and return postage-paid to you. This warranty does not cover damage resulting from improper use, negligence, accidents or normal wear and tear. If this pump sprayer is used for commercial or rental purposes, this warranty is void.

Any implied warranty or merchantability or fitness for a particular purpose is limited to one year following date of purchase. You must supply proof of purchase. Responsibility is limited to the repair or replacement for defects in material or workmanship. HomeRight shall not in any event be liable for any incidental or consequential damages of any kind, whether for breach of this warranty or any other reason.

Some states do not allow a limitation on how long implied warranties last or the exclusion of incidental or consequential damages, so the above limitation and exclusion may not apply to you.

This warranty gives you specific legal rights, and you may also have other rights which vary from state to state.

For warranty service, send your product postage-paid along with a description of what the problem is to: HomeRight, Warranty Dept., 1661 94th Lane N.E., Minneapolis, MN 55449 or call customer service at 800-264-5442 8:00 am-5:00 pm CST, 763-780-5115 for further assistance.

How to Use - For use with thin materials only.

1. Unscrew pump by turning blue handle counterclockwise. Pump cylinder can then be removed from the tank to allow for filling.
2. Pour material into tank opening. Follow manufacturer's directions for mixing chemicals. Locate maximum fill line do not overfill tank.
3. Replace the cylinder and blue handle in the correct position and screw down firmly. Make sure both ends of hose are tightly screwed into tank and handle.
Note: Avoid getting dirt, grass, and any other objects into the tank, as it will cause blockage.
4. Pump up the full container until desired pressure for spraying is achieved, the higher the pressure the better the spray pattern will be.
5. Depress the button to start spraying and for spot spraying. If desired push down and forward to lock the trigger in a continuous spraying position.
6. Pump sprayer as needed for continual spraying.
7. After spraying to release pressure, turn sprayer upside down and have nozzle pointing away from you. Push trigger to let air escape. Turn sprayer upright and slowly turn handle to unscrew and remove pump cylinder.

Clean Up

1. Make sure to release pressure from sprayer before removing pump cylinder. (#7 above)
2. Remove pump cylinder and empty out material. Dispose of material properly. Follow local ordinances and guidelines for chemical disposal.
3. Wash out thoroughly and flush out by spraying water through handle. A mild detergent can be added if needed or use manufacturer's recommended cleaning solution.
4. Make sure spray tip is cleaned and free of debris.
5. Do not tighten pump handle for storage. Store in a dry area.

Lubricating Pump Cylinder

1. Unscrew pump and remove pump cylinder.
2. Lift handle up. Insert small screwdriver into one of the visible slots at the side of the cylinder cap (see figure 1), turn the cap around clockwise. Lift the cap off of the cylinder and remove the shaft assembly.
3. Clean and put petroleum jelly on pump cup seal to lubricate. Holding shaft at a 90° angle, reinsert shaft, this will prevent damage to the cup seal.
4. Carefully remove pump valve on the outside bottom of the pump cylinder (see figure 2).
5. Lubricate cylinder with petroleum jelly and push the small end of the valve firmly into the middle hole until it is tightly into place.
6. Place pump cylinder back into sprayer.

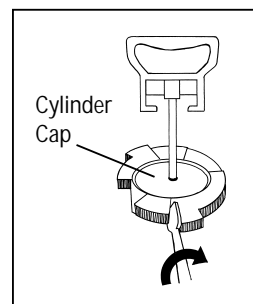

Figure 1

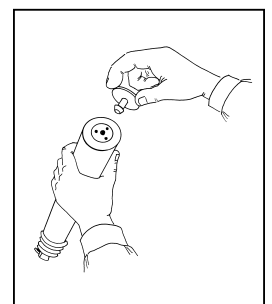

Figure 2

Deck Pro Rociador de 2 galones

Asegúrese de leer todas las instrucciones antes de utilizar este producto. De no hacerlo, se corre el riesgo de sufrir accidentes y heridas graves.

GUARDE ESTAS INSTRUCCIONES.

ADVERTENCIA

El uso inadecuado de este producto puede causar heridas graves a consecuencia de una explosión.

Nunca rocíe materiales inflamables ni productos químicos que generen gases o se encuentren bajo presión.

Los productos químicos pueden ser peligrosos al usarlos con rociadores; lea las instrucciones del fabricante.

PRECAUCIONES

- No utilice sustancias cáusticas ni ácidos.
- No almacene líquidos en el tanque, elimínelos en forma adecuada.
- No permita que el tanque presurizado esté expuesto por mucho tiempo al calor o al sol pues se puede producir un aumento peligroso de la presión.
- Utilice equipo protector de ojos, guantes y ropa adecuada cuando use el rociador.
- No se pare en la parte de arriba del tanque al presurizar.
- No utilice el tanque si éste se encuentra dañado o agrietado pues éste podría explotar a causa de la presión.
- No lo utilice si la manguera tiene fugas o está dañada.
- No exceda la capacidad del tanque, llénelo sólo hasta el valor indicado.
- No presurice el rociador hasta que esté listo para utilizarlo.
- No transporte el rociador por la manguera ni por la varilla de rociado.

Garantía limitada de un año

HomeRight garantiza este producto por un año, a partir de la fecha de compra, contra todo defecto de material o fabricación, siempre que la unidad se mantenga y opere de acuerdo con las instrucciones contenidas en el manual del propietario. HomeRight reparará o cambiará el producto defectuoso sin costo para usted, incluyendo el franqueo de devolución prepagado. Esta garantía no cubre daños resultantes del uso indebido, negligencia, accidentes o desgaste normal. Esta garantía se anula si el rociador es utilizado con propósitos comerciales o de arriendo.

Cualquier garantía implícita o de comercialización o de idoneidad para un propósito específico se limita a un año a partir de la fecha de compra. Se debe presentar comprobante de compra. La responsabilidad de la compañía se limita a la reparación o reemplazo de los defectos de material o mano de obra. HomeRight no se hará responsable, bajo ninguna circunstancia, por daños accidentales o derivados de ningún tipo, que se originen por la violación de esta garantía o por cualquier otro motivo.

Algunos estados no permiten límites a la duración de las garantías implícitas ni la exclusión de daños accidentales o derivados, de modo que los límites y exclusiones anteriores pueden no corresponder en su caso.

Esta garantía le otorga derechos legales específicos, a los cuales se pueden agregar otros que varían de estado en estado.

Para obtener servicios cubiertos por la garantía, envíe el producto con franqueo pagado, incluyendo la descripción del problema, a:

HomeRight, Warranty Dept., 1661 94th Lane N.E., Minneapolis, MN 55449 o llame al departamento de servicio al cliente a los teléfonos 800-264-5442, 763-780-5115 cuando requiera ayuda adicional.

Modo de uso Solamente para el uso con materiales delgados.

1. Destornille la bomba girando el asa azul hacia la izquierda. El cilindro de la bomba puede retirarse del tanque para poder llenarlo.
2. Vierta el material en la abertura del tanque. Siga las instrucciones del fabricante al mezclar productos químicos. Ubique el nivel máximo de llenado para no llenar el tanque en exceso.
3. Vuelva a colocar el cilindro y la palanca azul en la posición correcta y atorníllela firmemente. Asegúrese de que ambos extremos de la manguera estén firmemente enroscados en el tanque.
Nota: Evite que caiga polvo, pasto u otras materias extrañas en el tanque, ya que éstas pueden provocar un bloqueo.
4. Bombee hasta alcanzar la presión adecuada para rociar; mientras más alta sea ésta, mejor será el patrón de rociado.
5. Presione el botón para comenzar a rociar y para el rociado puntual. Si lo desea, presiónelo y muévalo hacia adelante para bloquear el gatillo en la posición de rociado continuo.
6. Bombee según sea necesario para lograr un rociado continuo.
7. Después de rociar para soltar la presión, encienda el rociador boca abajo y apunte el pico hacia afuera. Apriete el gatillo para permitir que escape la presión. Encienda el rociador en posición vertical y lentamente gire la manija para aflojar y remover el cilindro de la bomba.

Limpieza

1. Cerciórese de soltar la presión del rociador antes de remover el cilindro de la bomba. (vea el N.º 7 de arriba)
2. Retire el cilindro de la bomba y vacíe el material. Deseche el material en forma adecuada. Respete las normas y reglamentos locales sobre el desecho de productos químicos.
3. Lave y enjuague minuciosamente el conjunto rociando agua a través del asa. Si es necesario, se puede agregar un poco de detergente suave o utilizar una solución de limpieza recomendada por el fabricante.
4. Asegúrese de que la punta de la boquilla esté limpia y que no tenga residuos.
5. No apriete el asa de la bomba al almacenarla. Almacénela en un lugar seco.

Lubricación del cilindro de la bomba

1. Desenrosque la bomba y quite el cilindro de la bomba.
2. Levante el mango. Inserte un destornillador pequeño en una de las ranuras visibles que están a un costado de la tapa del cilindro (vea la figura 1), y gire la tapa hacia la derecha. Quite la tapa del cilindro y retire el conjunto del eje.
3. Limpie y ponga petrolato en el sello de la cavidad de la bomba para lubricarlo. Sujetando el eje en un ángulo de 90° vuelva a insertar el eje; esto evitará daños al sello de la cavidad.
4. Retire cuidadosamente la válvula de la bomba que se encuentra en la parte inferior externa del cilindro de la bomba (vea la figura 2).
5. Lubrique el cilindro con vaselina y empuje firmemente el extremo pequeño de la válvula en el orificio del medio, hasta que ésta se asiente firmemente en su lugar.
6. Vuelva a poner el cilindro de la bomba en el rociador.



Figura 1



Figura 2

Deck Pro Pulvérisateur 2 gallons (7,56 l)

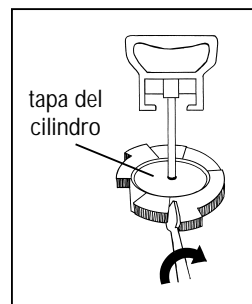
Veillez à lire toutes les instructions avant d'utiliser cet appareil. L'utilisateur s'expose à des blessures graves s'il n'observe pas les mises en garde et ne suit pas les instructions.

Conservez ces instructions.

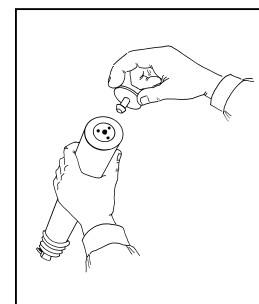
AVERTISSEMENT

L'utilisation incorrecte de cet appareil peut provoquer des blessures graves dues à une explosion.

Ne pulvérisez jamais de produits inflammables ou sous pression ni de produits chimiques dégagant des gaz.

Les produits chimiques peuvent être dangereux lorsqu'ils sont utilisés dans des pulvérisateurs; lisez l'étiquette du fabricant.

Mise en garde

- N'utilisez pas de produits caustiques ni acides.
- Ne stockez pas de liquide dans le réservoir; mettez au rebut de manière appropriée.
- Ne laissez pas le réservoir sous pression exposé à la chaleur ou au soleil; risque d'accumulation de pression.
- Portez une protection oculaire appropriée, des gants et des vêtements appropriés pendant la pulvérisation.
- Ne mettez pas le pulvérisateur sous pression pendant la mise sous pression.
- N'utilisez pas l'appareil si le réservoir est endommagé ou fendu; la pression pourrait provoquer une explosion.
- N'utilisez pas l'appareil si le tuyau flexible fuit ou est endommagé.
- Ne remplissez pas excessivement le réservoir; ne le remplissez que jusqu'à la capacité indiquée.
- Ne pulvérisez pas le pulvérisateur sous pression avant d'être prêt à l'utiliser.
- Ne portez pas le pulvérisateur en le tenant par le tuyau flexible ou par la lance de pulvérisation.

Garantie limitée d'un an

HomeRight garantit ce produit contre tout défaut de matériaux et de main-d'œuvre pendant une période d'un an à partir de la date d'achat s'il est entretenu et utilisé selon les directives contenues dans le présent guide du propriétaire; HomeRight réparera ou remplacera un produit défectueux sans frais et vous retournera l'appareil port payé. La présente garantie ne couvre pas les dommages découlant d'une utilisation inadéquate, de la négligence, d'un accident ou de l'usure et de la détérioration normales. Si le pulvérisateur à pompe est utilisé à des fins commerciales ou locatives, cette garantie est nulle et non avenue.

Toute garantie implicite quant à la qualité marchande ou à l'adaptation à un usage particulier est limitée à un an suivant la date d'achat. Vous devez fournir la preuve de l'achat. La responsabilité est limitée à la réparation ou au remplacement de l'appareil en cas de vices de matériaux ou de main-d'œuvre. HomeRight décline toute responsabilité pour tout dommage accessoire ou indirect de quelque nature que ce soit, y compris pour violation de cette garantie ou tout autre motif.

Certains États ou provinces n'admettent pas de limitation de la durée des garanties implicites ou interdisent l'exclusion des dommages accessoires ou indirects; il se peut donc que la limitation ou l'exclusion ci-dessus ne s'applique pas à votre cas.

Cette garantie vous accorde des droits spécifiques auxquels peuvent s'ajouter d'autres droits variant d'un État ou d'une province à l'autre.

Pour le service de garantie, faites parvenir le produit dûment affranchi, accompagné d'une description du problème à: HomeRight, Warranty Dept., 1661 94th Lane N.E., Minneapolis, MN 55449, États-Unis, ou appelez le service à la clientèle au 800 264-5442, (763) 780-5115 pour obtenir une assistance supplémentaire.

Mode d'emploi Pour les produits à faible viscosité seulement.

1. Dévissez la pompe en tournant la poignée bleue dans le sens contraire des aiguilles d'une montre. Il est alors possible de sortir le cylindre de pompe du réservoir pour le remplissage.
2. Versez le produit dans l'ouverture du réservoir. Suivez les instructions du fabricant pour le mélange des produits chimiques. Repérez la ligne de remplissage maximum; ne remplissez pas excessivement le réservoir.
3. Remettez le cylindre et la poignée bleue à la position correcte et vissez fermement. Vérifiez que les deux extrémités du tuyau flexible sont vissées à fond sur le réservoir.
Remarque: Veillez à ne laisser entrer ni saleté ni herbe ni autres objets dans le réservoir afin d'éviter les obstructions.
4. Mettez le contenant plein sous pression jusqu'à ce que la pression souhaitée pour la pulvérisation soit obtenue; plus la pression est élevée, meilleure est la répartition de la pulvérisation.
5. Appuyez sur le bouton pour commencer à pulvériser et pour pulvériser par endroits. Si cela est souhaitable, poussez vers le bas et vers l'avant pour verrouiller la gâchette et obtenir une pulvérisation continue.
6. Pompez le pulvérisateur selon le besoin pour une pulvérisation continue.
7. Pour relâcher la pression après utilisation, retourner le pulvérisateur à l'envers et diriger le buse à l'écart. Appuyer sur la gâchette pour laisser l'air s'échapper. Remettez le pulvérisateur à l'endroit et tourner doucement la poignée pour dévisser et retirer le cylindre de la pompe.

Nettoyage

1. S'assurer de relâcher la pression du pulvérisateur avant d'enlever le cylindre de la pompe. (voir n° 7 ci-dessus)
2. Sortez le cylindre de pompe et videz le produit. Mettez le produit au rebut de la manière appropriée. Observez les réglementations et directives locales pour l'élimination des produits chimiques.
3. Lavez soigneusement et rincez en pulvérisant de l'eau par la poignée. Il est acceptable d'ajouter un détergent doux si nécessaire ou bien utilisez la solution nettoyante recommandée par le fabricant.
4. Assurez-vous que l'embout de pulvérisation est propre et exempt de débris.
5. Ne serrez pas la poignée de pompe pour le remisage. Entreposez l'appareil dans un endroit sec.

Lubrification du cylindre de pompe

1. Dévissez la pompe et retirez son cylindre.
2. Tirez la poignée vers le haut. Insérez un petit tournevis dans l'une des fentes visibles sur le côté du chapeau du cylindre (voir figure 1) et tournez le chapeau dans le sens horaire. Retirez le chapeau du cylindre en le soulevant et enlevez l'arbre.
3. Nettoyez et mettez de la vaseline sur le joint calotte de pompe pour le lubrifier. Réinsérez l'arbre en le maintenant à un angle de 90° afin de ne pas abîmer le joint calotte.
4. Retirez doucement le clapet de pompe, en bas, à l'extérieur du cylindre de la pompe (voir figure 2).
5. Lubrifiez le cylindre avec de la vaseline et poussez fermement la petite extrémité du clapet dans le trou central jusqu'à ce qu'il s'emboîte solidement en place.
6. Remettez le cylindre dans le pulvérisateur.

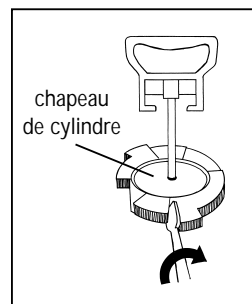

Figure 1

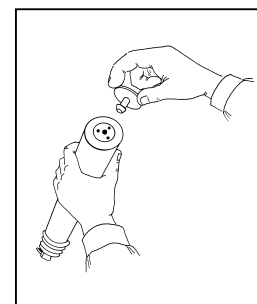
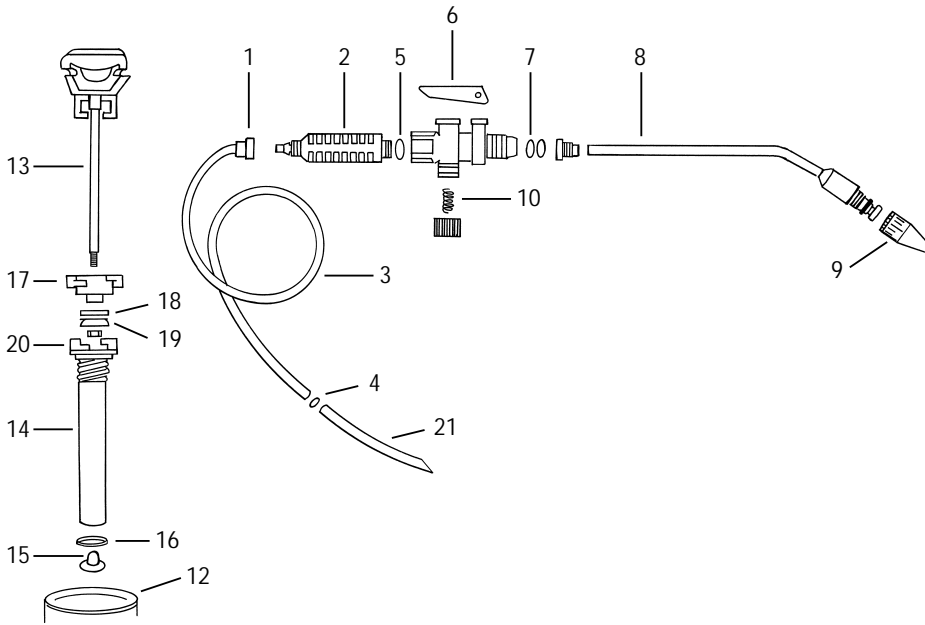

Figure 2



Parts List

Item	Description
1	Retaining nut
2	Handle
3	Hose
4	O-ring
5	O-ring
6	Trigger
7	O-Ring
8	Spray wand
9	Nozzle cap
10	Button assembly
12	Screw cap
13	Pump handle & shaft assembly
14	Pump cylinder
15	Pump non return valve
16	Sealing ring
17	Pump cylinder cap
18	Piston washer
19	Pump cup seal
20	Piston body nut
21	Pick up tube

Lista de piezas

Pieza	Descripción
1	Tuerca de retención
2	Asa
3	Manguera
4	Junta tórica
5	Junta tórica
6	Gatillo
7	Junta tórica
8	Varilla de rociado
9	Tapa de la boquilla
10	Conjunto del botón
12	Tapa atornillable
13	Asa de bombeo y conjunto del eje
14	Cilindro de la bomba
15	Válvula sin retorno de la bomba
16	Anillo de sellado
17	Tapa del cilindro de la bomba
18	Arandela del pistón
19	Sello de la cavidad de la bomba
20	Tuerca del cuerpo del pistón
21	Tubo para levantar

Liste de pièces

Article	Description
1	Écrou de retenue
2	Poignée
3	Tuyau flexible
4	Joint torique
5	Joint torique
6	Gâchette
7	Joint torique
8	Lance de pulvérisation
9	Chapeau de buse
10	Ensemble de bouton
12	Chapeau à vis
13	Ensemble de poignée et d'arbre de pompe
14	Cylindre de pompe
15	Clapet de retenue de pompe
16	Bague d'étanchéité
17	Chapeau de cylindre de pompe
18	Rondelle de piston
19	Joint calotte de pompe
20	Écrou de corps de piston
21	Tube plongeur

Trouble Shooting

Problem:	Solution:
• Air hissing and/or leaking	• Tighten valve. • Replace o-ring in valve stem.
• No pressure in unit when pumped	• Check pump body sealing ring or cup seal, lubricate or replace.
• Hard to pump unit	• Lubricate parts with petroleum jelly.
• No spray pattern	• Check nozzle cap and o-ring. Clean or replace nozzle and o-ring.
• Unit pressurizes but does not spray	• Blockage in hose or fitting disconnected. Clean hose with water or air, tighten fittings.

Resolución de problemas

Problema:	Solución:
• Fuga o escape de aire	• Apriete la válvula. • Cambie la junta tórica del vástago de la válvula.
• No hay presión en la unidad al bombear	• Inspeccione el anillo de sellado del cuerpo de la bomba o el sello de la cavidad; lubríquelo o cámbielo.
• La unidad es difícil de bombear	• Lubrique las piezas con petrolato.
• No hay patrón de rociado	• Revise la tapa de la boquilla y la junta tórica. Limpie o cambie la junta tórica.
• La unidad se presuriza pero no rocía	• Hay una unión suelta o la manguera está bloqueada. Limpie la manguera con agua o aire; apriete las uniones.

Dépannage

Probleme :	Solution :
• Sifflement d'air et/ou fuite	• Serrez le clapet. • Remplacez le joint torique de la tige de clapet.
• Absence de pression dans l'appareil après pompage	• Vérifiez la bague d'étanchéité du corps de pompe ou le joint calotte; lubrifiez ou remplacez.
• Il est difficile de pomper	• Lubrifiez les pièces avec de la vaseline.
• Pas de répartition de la pulvérisation	• Vérifiez le chapeau de buse et le joint torique. Nettoyez ou remplacez la buse et le joint torique.
• L'appareil se met sous pression mais ne pulvérise pas	• Obstruction dans le tuyau flexible ou raccord débranché Nettoyez le tuyau flexible à l'eau ou à l'air; serrez les raccords.

HomeRight®

1661 94th Lane N.E.
Minneapolis, Minnesota 55449-4324
Phone 763-780-5115
Customer Service Line 1-800-264-5442
8:00 a.m. to 5:00 p.m. CST

HomeRight®

1661 94th Lane N. E.
Minneapolis, MN 55449-4324
Tel: 763-780-5115
Línea de servicio al cliente. 1-800-264-5442

HomeRight®

1661 94th Lane N. E.
Minneapolis, MN 55449-4324
États-Unis 763-780-5115
Numéro de service à la clientèle. 1-800-264-5442